

INSTALAČNÉ SCHÉMY

INSTALAČNÍ SCHÉMY



VODNÁ HMLA

VODNÍ MLHA



Montážna schéma - príklad

Vnútorne chladenie s medeným alebo polyamidovým potrubím.

Montážni schéma - príklad

vnitřní chlazení s měděným nebo polyamidovým potrubím

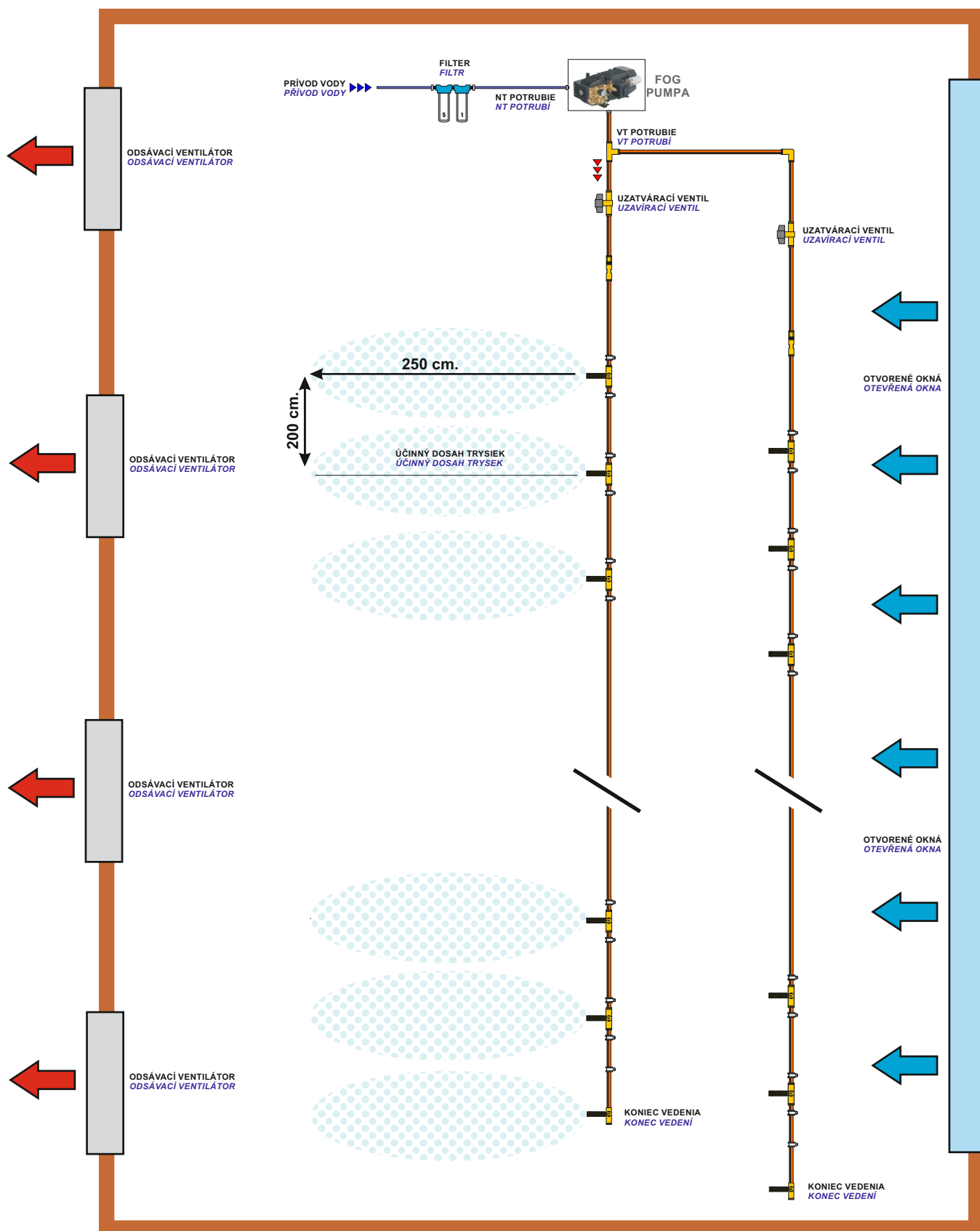

Montážna schéma - príklad

Totem a Arch s čerpadlom Premiun Fogmachine

Montážni schéma - příklad

Totem a Arch s čerpadlem Premium Fogmachine

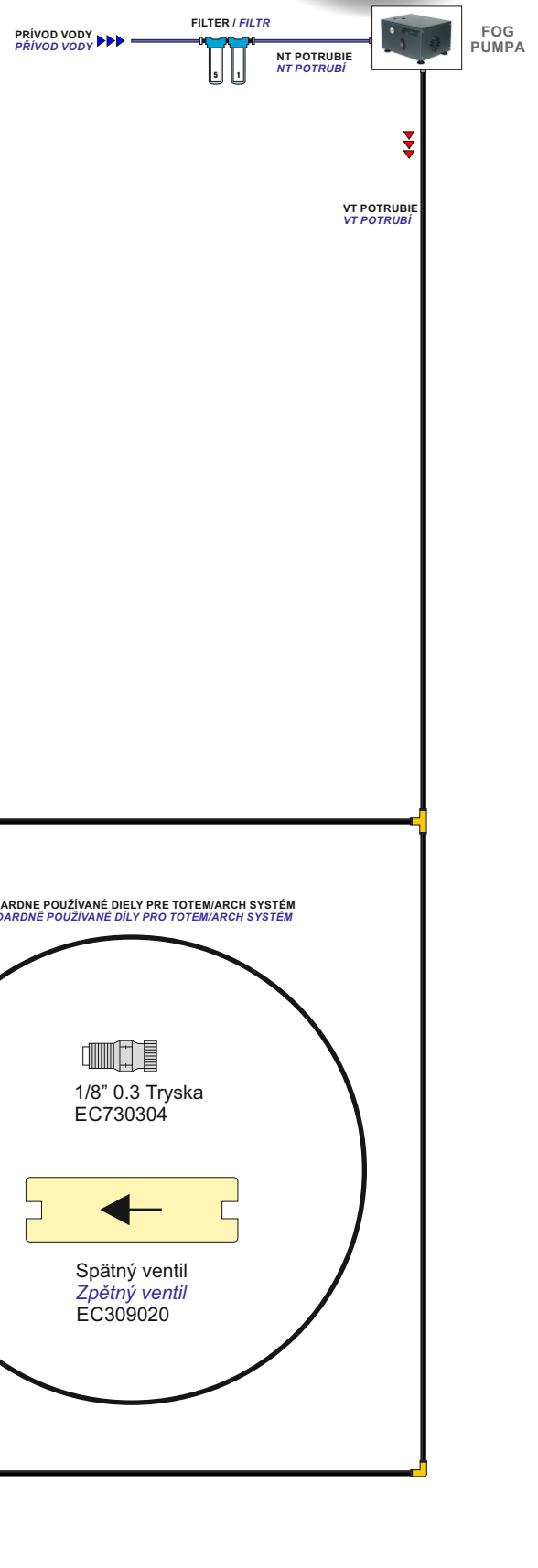

Montážna schéma - príklad
 zapojenie s dávkovacou pumpou EC 100005
Montážni schéma - příklad
 zapojení s dávkovací pumpou EC 100005

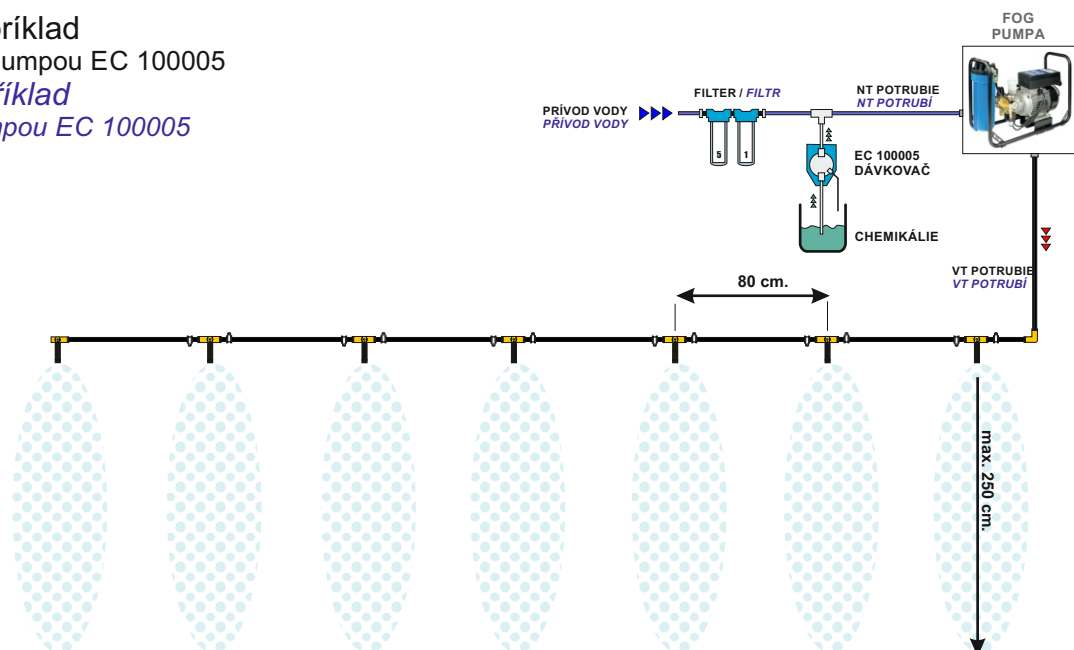

Montážna schéma - príklad
 zapojenie s dávkovacou pumpou EC 100006
Montážni schéma - příklad
 zapojení s dávkovací pumpou EC 100006

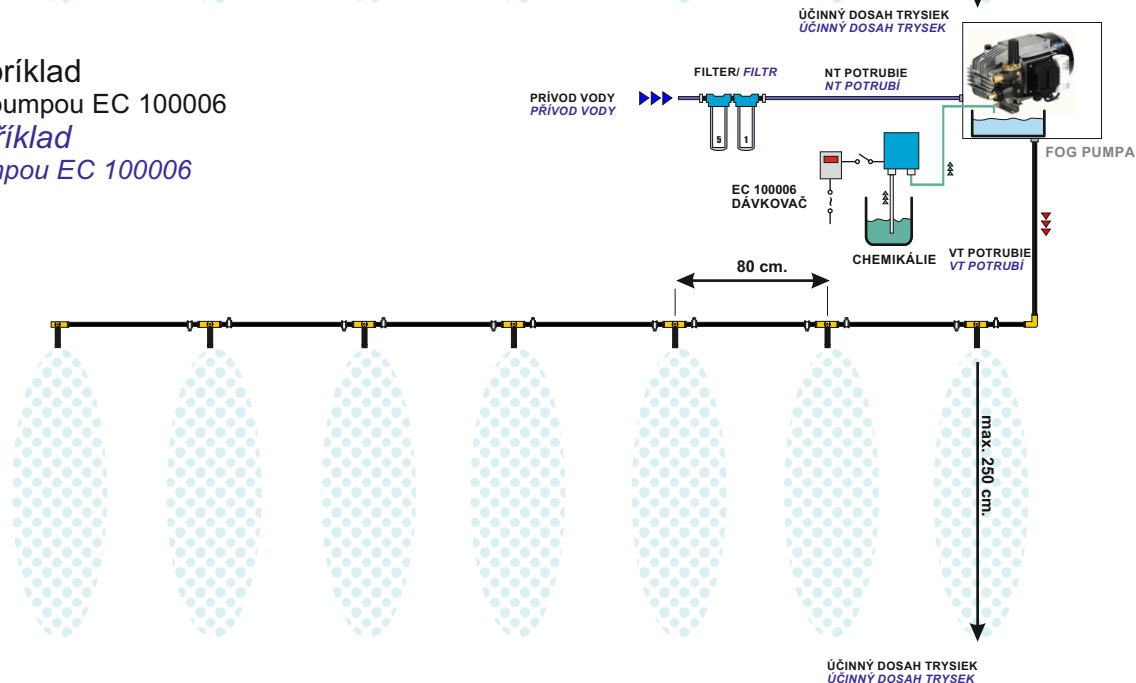

Montážna schéma - príklad
 Vedenie s polyamidovým potrubím.
Montážni schéma - příklad
Vedení s polyamidovým potrubím

DIELY POUŽÍVANÉ PRE POLYAMIDOVÉ POTRUBIE
 DÍLY POUŽÍVANÉ PRO POLYAMIDOVÉ POTRUBÍ

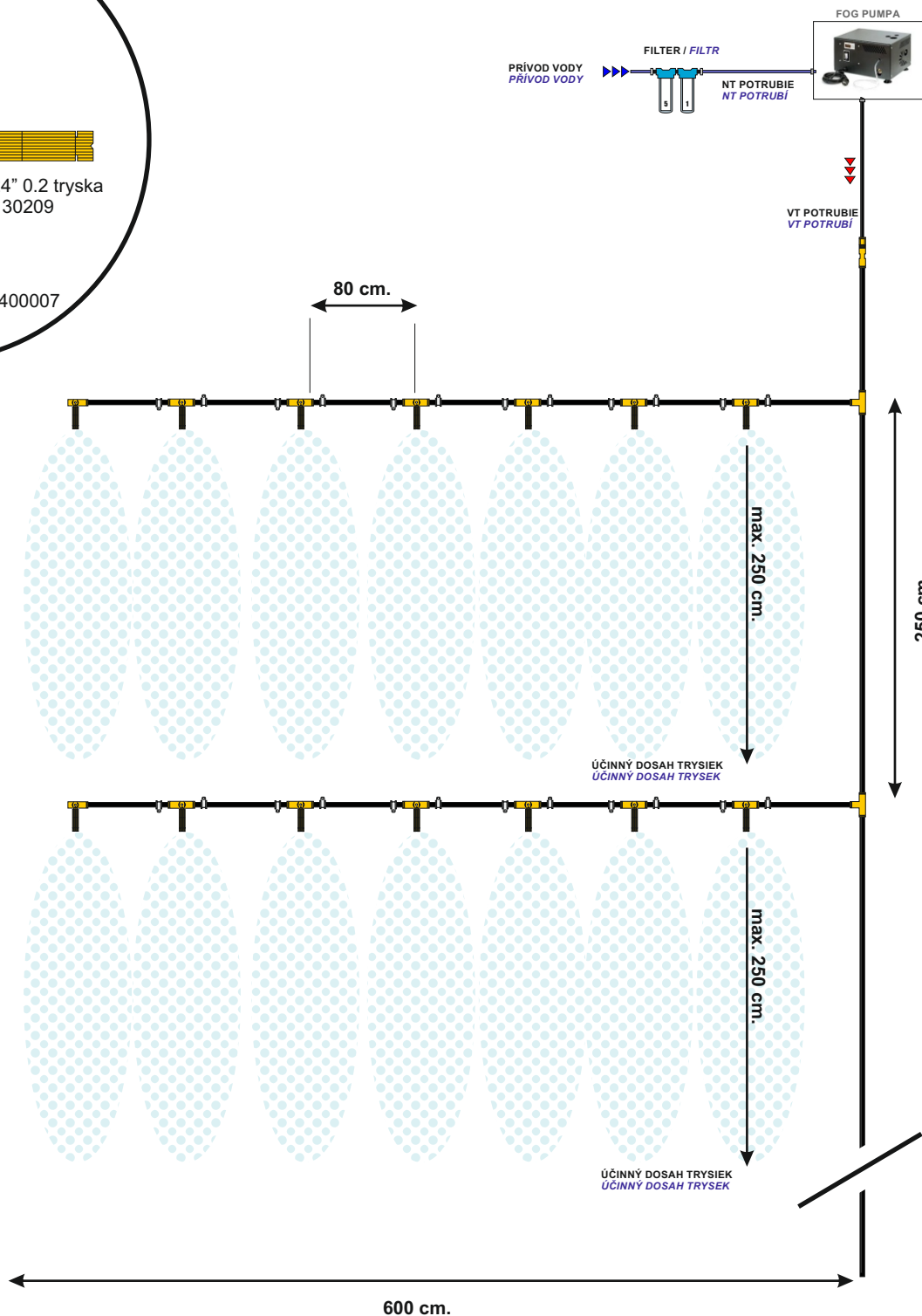
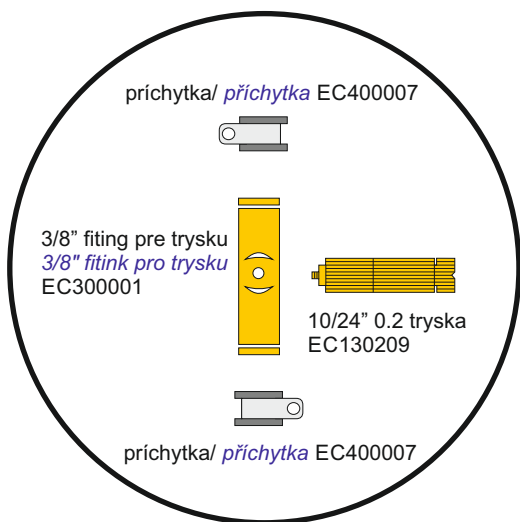

Montážna schéma - príklad

Chladienie - zvlhčovanie s polyamidovým potrubím s použitím existujúcej ventilácie.

Montážni schéma - příklad

Chlazení - zvlhčování s polyamidovým potrubím s použitím existující ventilace.

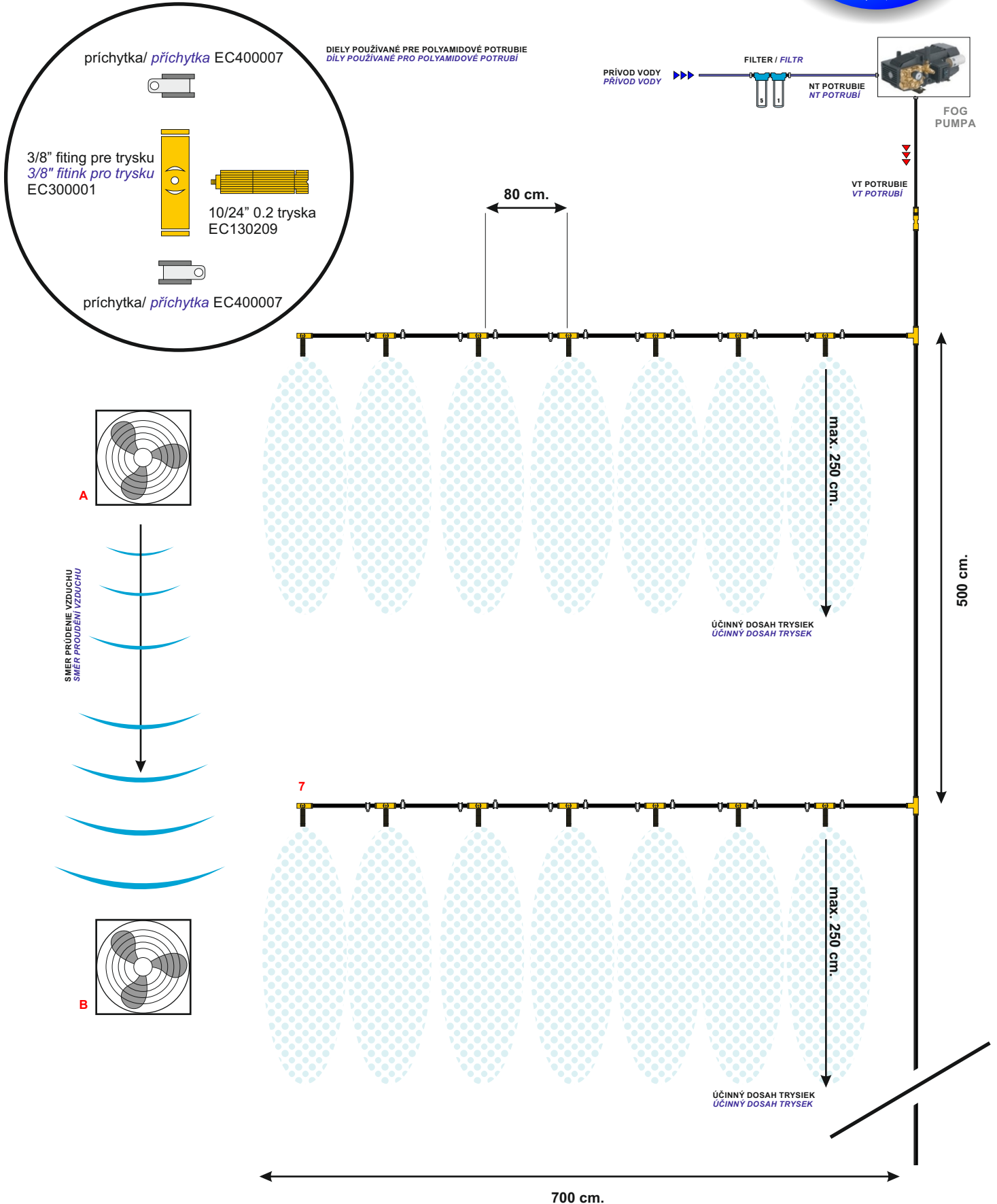

Štandardná tryska - pracovný dosah trysiek, hodnoty sú platné pre trysky s priemerom 0.15 - 0.20 mm

Standardní tryska - pracovní dosah trysek, hodnoty jsou platné pro trysky s průměrem 0,15 - 0,20 mm.

Hodnoty sa môžu meniť v závislosti od teploty vzduchu, vlhkosti a výmeny vzduchu.
Hodnoty se mohou měnit v závislosti na teplotě vzduchu, vlhkosti a výměny vzduchu

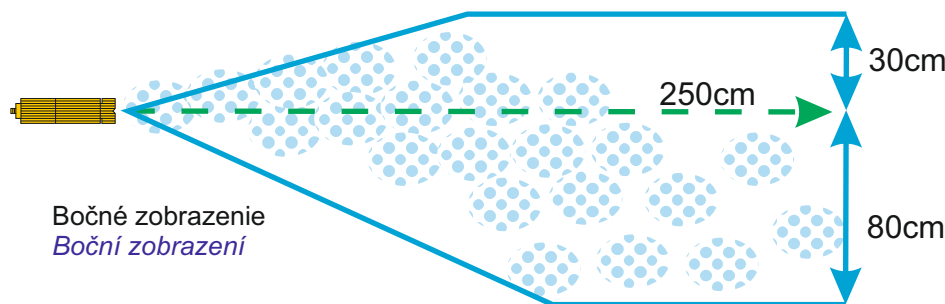
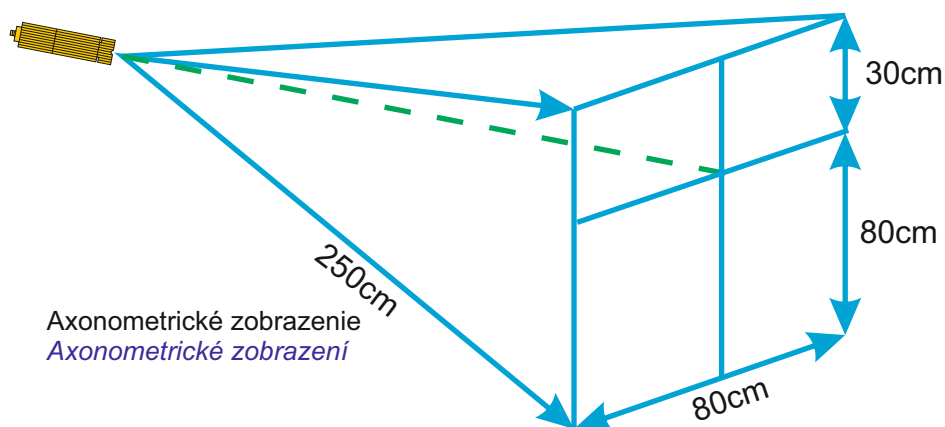

Montážna schéma - príklad
 Zvlhčovanie s polyamidovým potrubím.
Montážni schéma - příklad
Zvlhčování s polyamidovým potrubím

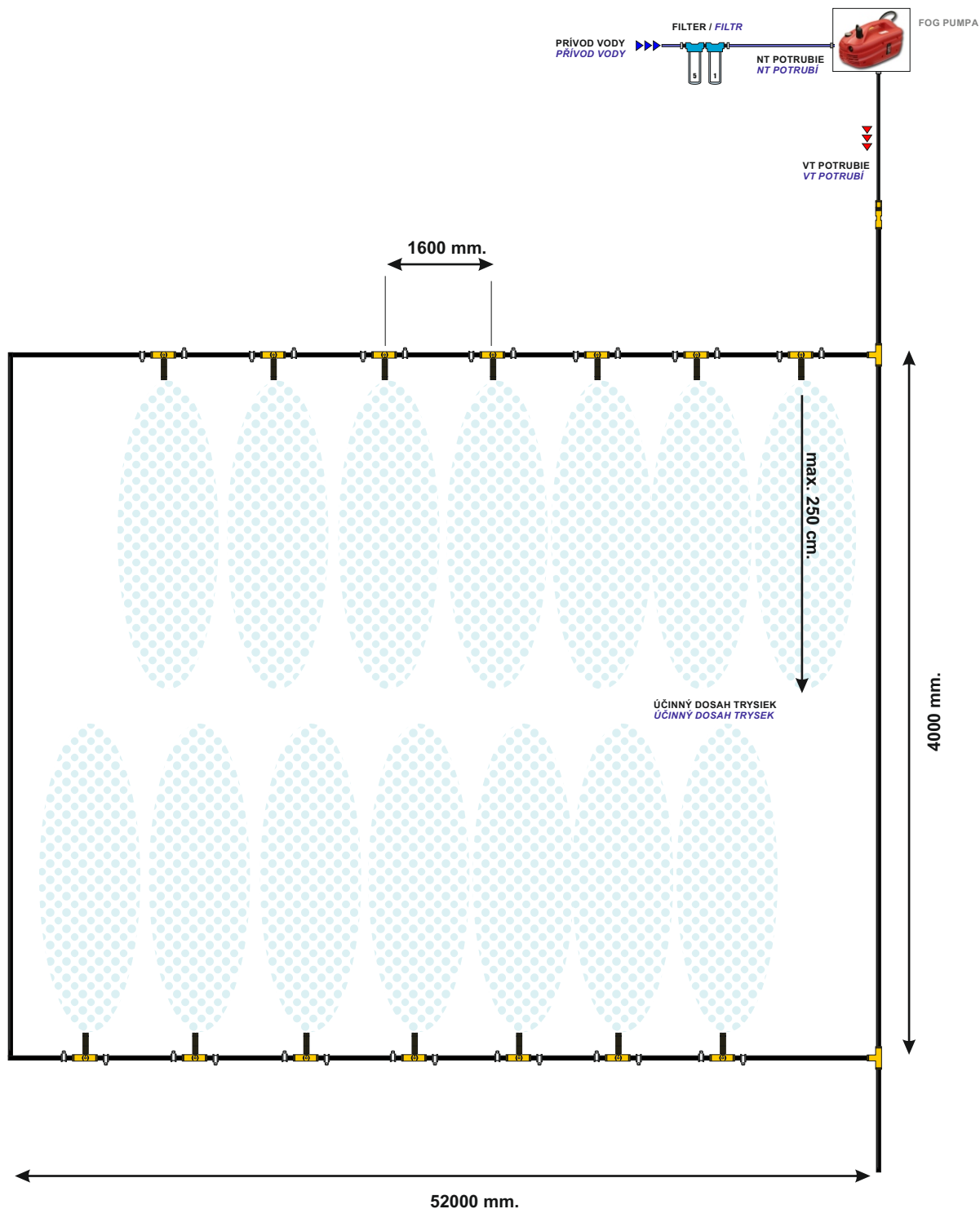

Montážna schéma - príklad
 Zvlhčovanie s polyamidovým potrubím.
Montážni schéma - příklad
Zvlhčování s polyamidovým potrubím

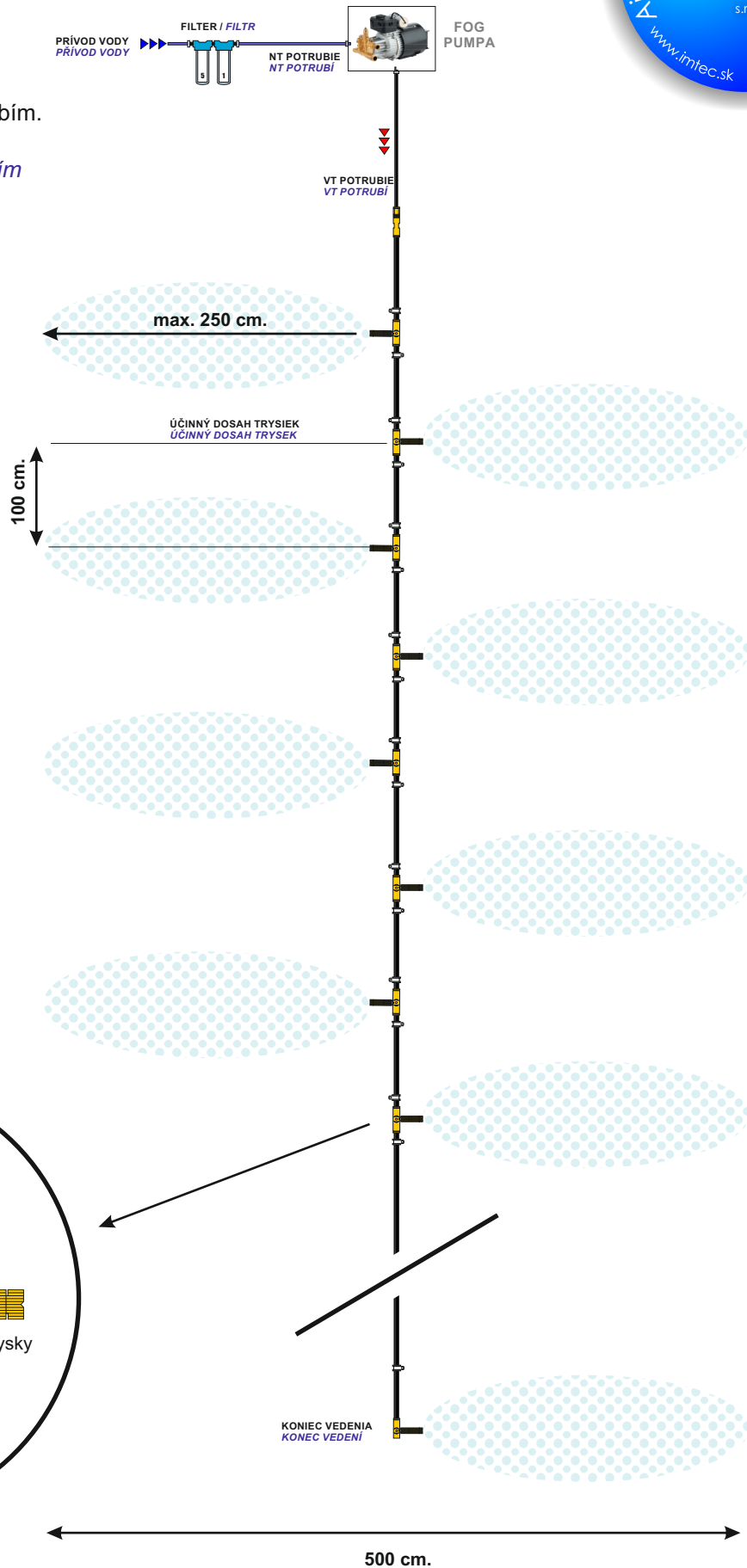

DIELY POUŽÍVANÉ PRE POLYAMIDOVÉ POTRUBIE
 DÍLY POUŽÍVANÉ PRO POLYAMIDOVÉ POTRUBÍ

príchytky / přichytka EC400007

3/8" fitting pre trysku
 3/8" fitink pro trysku
 EC300001

10/24" 0.2 trysky
 EC130209

príchytky / přichytka EC400007

Montážna schéma - príklad

EC600001 chladiaci ventilátor s polyamidovým potrubím.

Montážni schéma - příklad

EC600001 chladiaci ventilátor s polyamidovým potrubím.

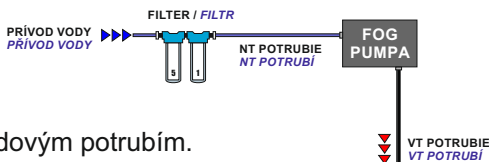

- 1) Ventilátory majú byť inštalované 7 až 10 metrov od seba.
- 2) Ventilátory musia byť inštalované v minimálnej výške 3 m.

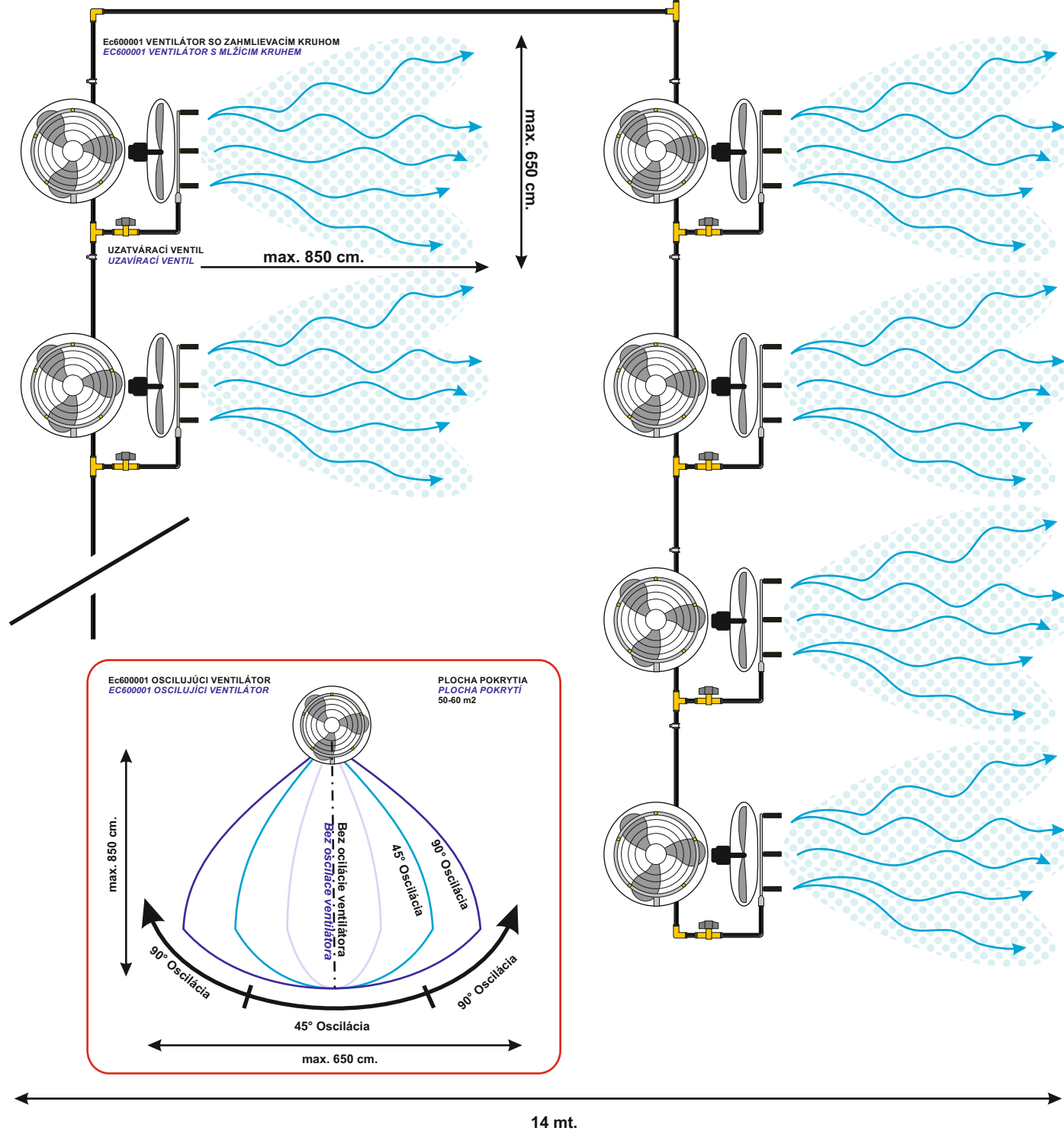

Montážna schéma - príklad
EuroJet
Montážni schéma - příklad
EuroJet

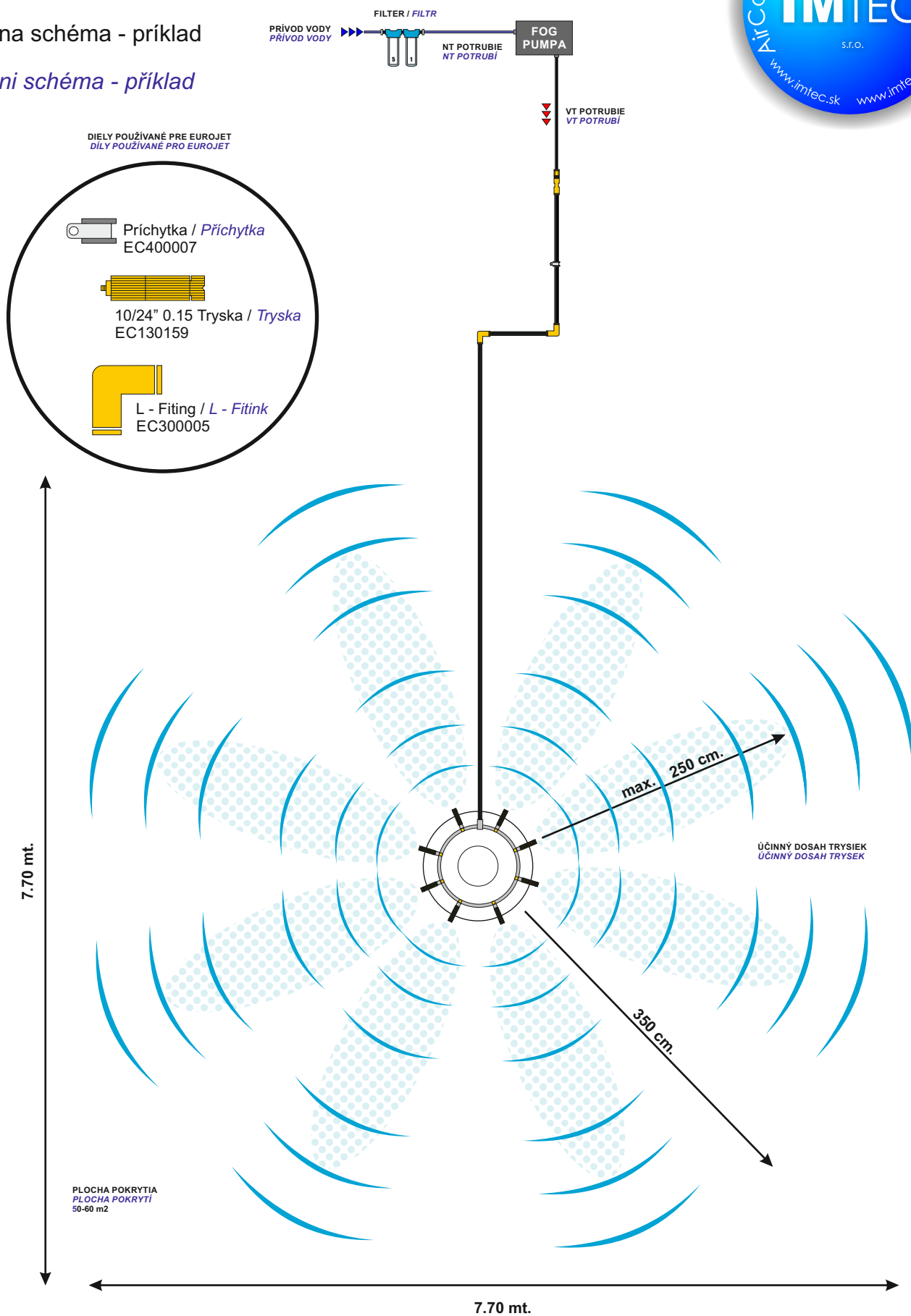

Montážna schéma - príklad

Zvlhčovanie s polyamidovým potrubím - Time + Humidity kontroler.

Montážni schéma - príklad

Zvlhčování s polyamidovým potrubím - Time + Humidity kontroler.

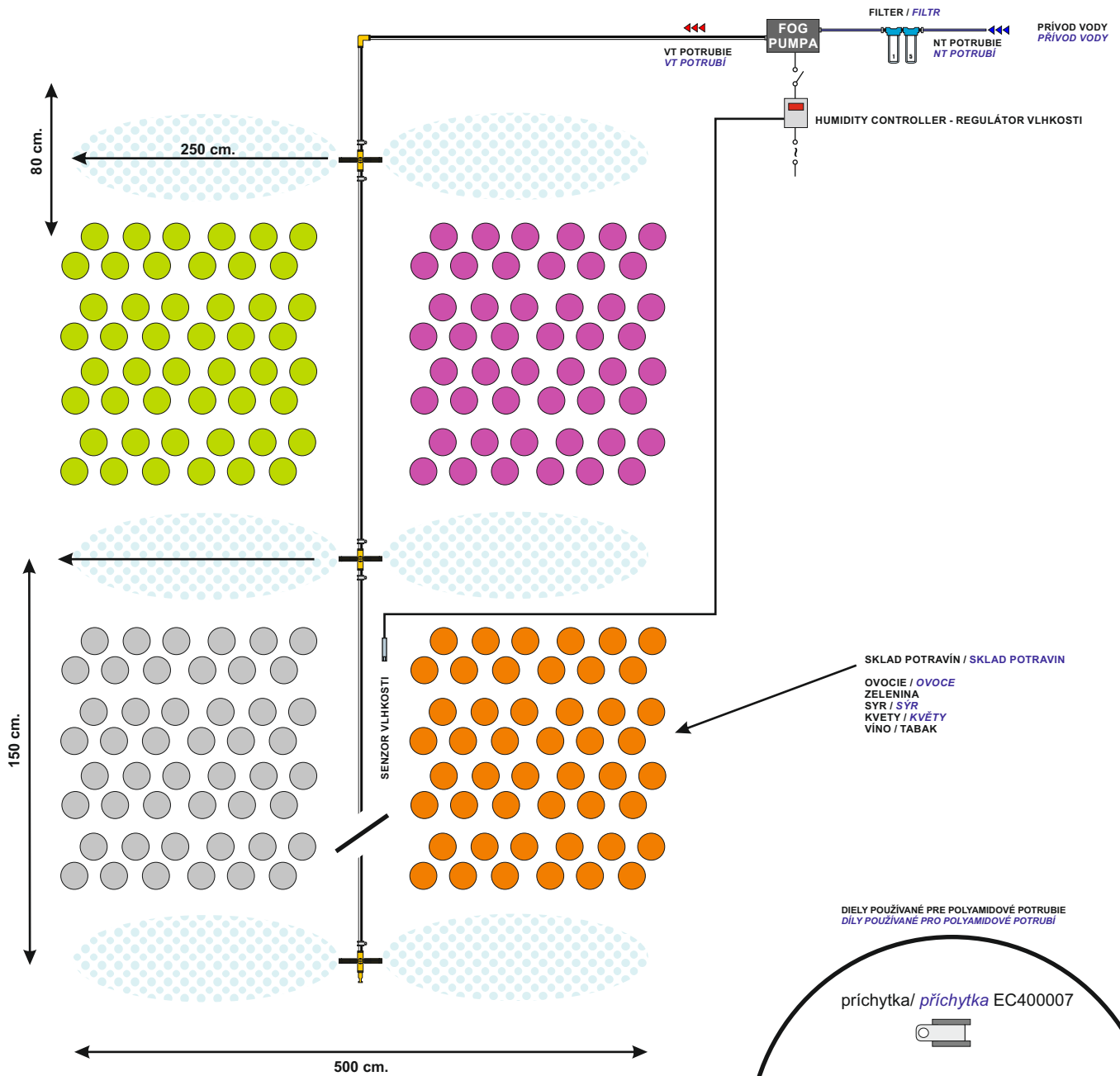

DIELY POUŽÍVANÉ PRE POLYAMIDOVÉ POTRUBIE
DILY POUŽÍVANÉ PRO POLYAMIDOVÉ POTRUBÍ

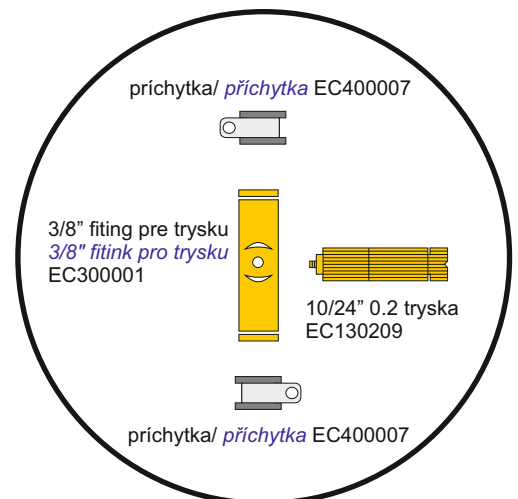

Montážna schéma - príklad
 EC600162 - Priemyselný ventilátor.
Montážni schéma - příklad
EC600162 - Průmyslový ventilátor.

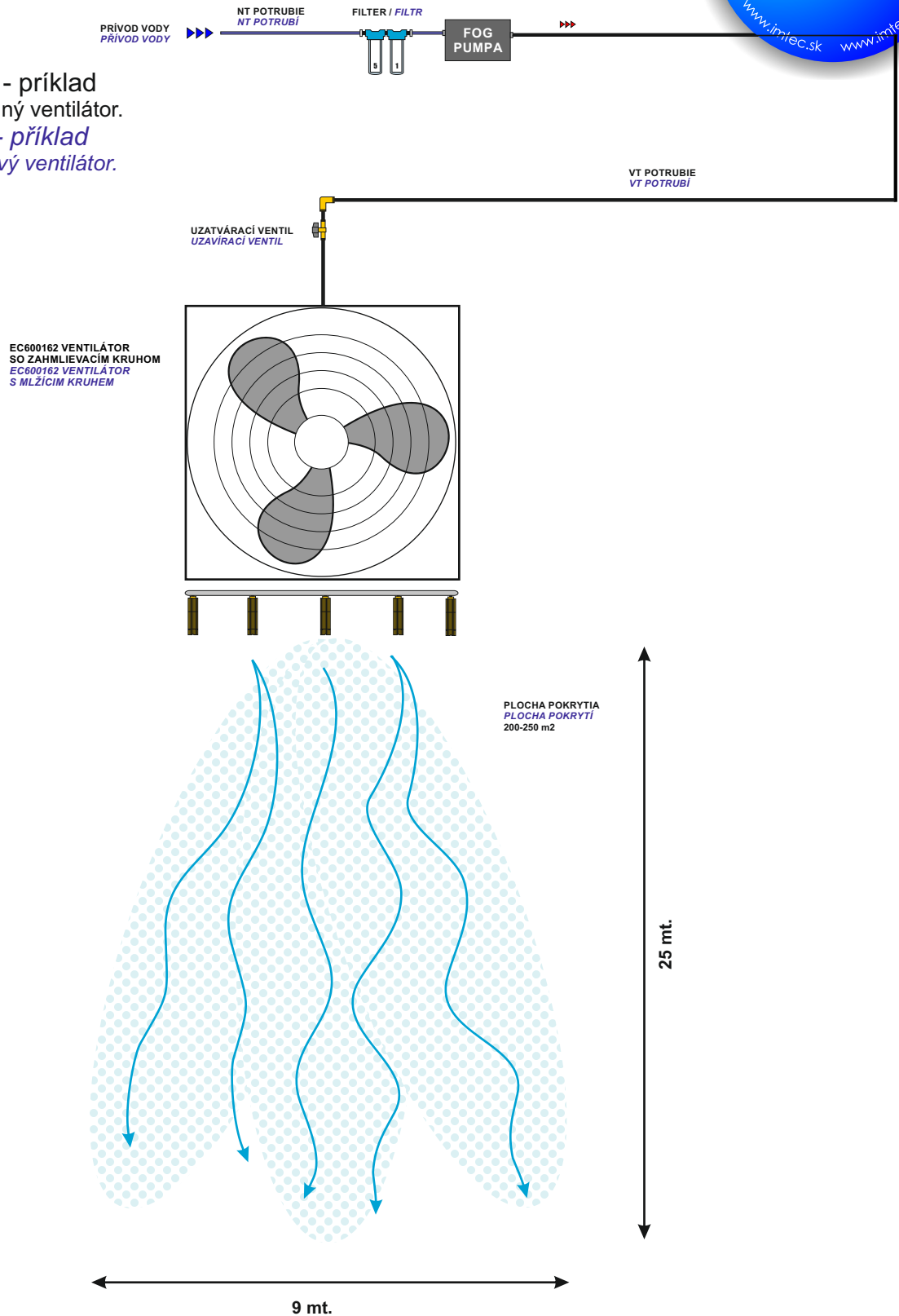

- 1) Ventilátory majú byť inštalované 25 metrov od seba.
- 2) Ventilátory musia byť inštalované v minimálnej výške 4,5 m.

- 1) Ventilátory mají být instalovány 25 metrů od sebe.
- 2) Ventilátory musí být instalovány v minimální výšce 4,5 m.